

Varenummer: 12308200120110
Beskrivelse: KLEE-coil 308 200 120.110
M12 Hærdet/forz. m/indv. 6-kant

Mål

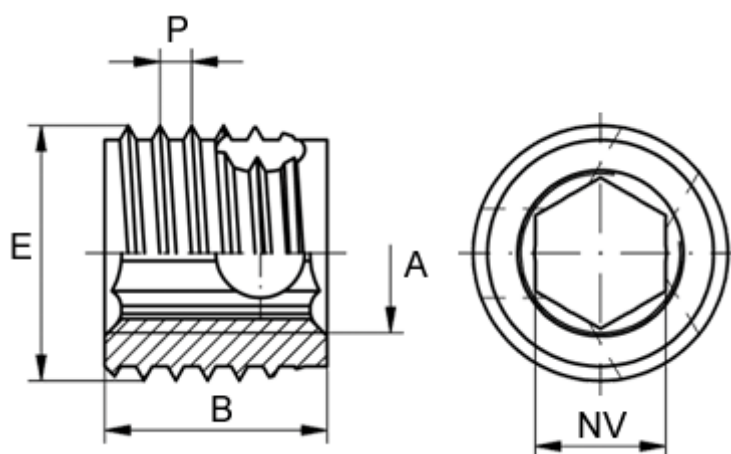

Gevindstigning P	= 1.75
Indvendigt gevind A	= M12
Længde B	= 22
Min. huldybde bundhul	= 26
Min. materialetykkelse	= 22
sw	= -
Type	= 308 200 120 ...
Udvendigt gevind E	= 16